

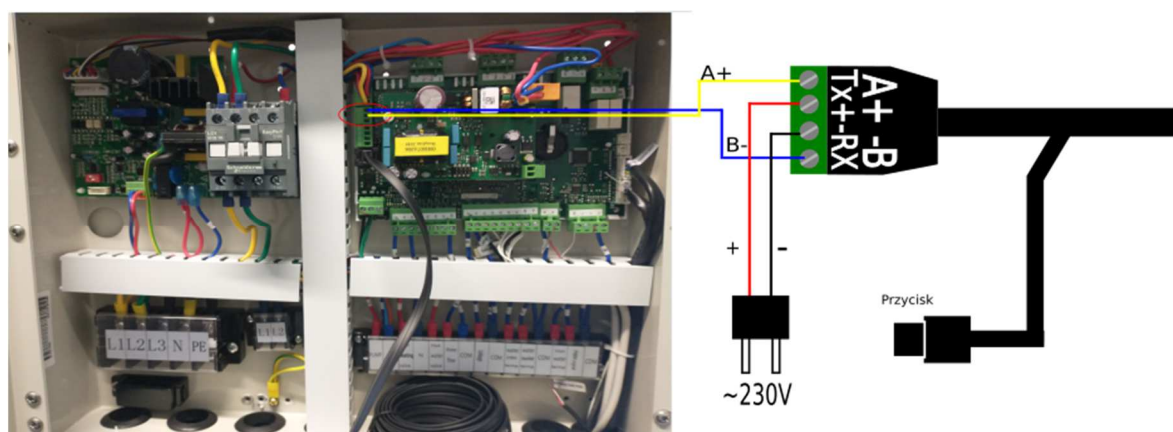

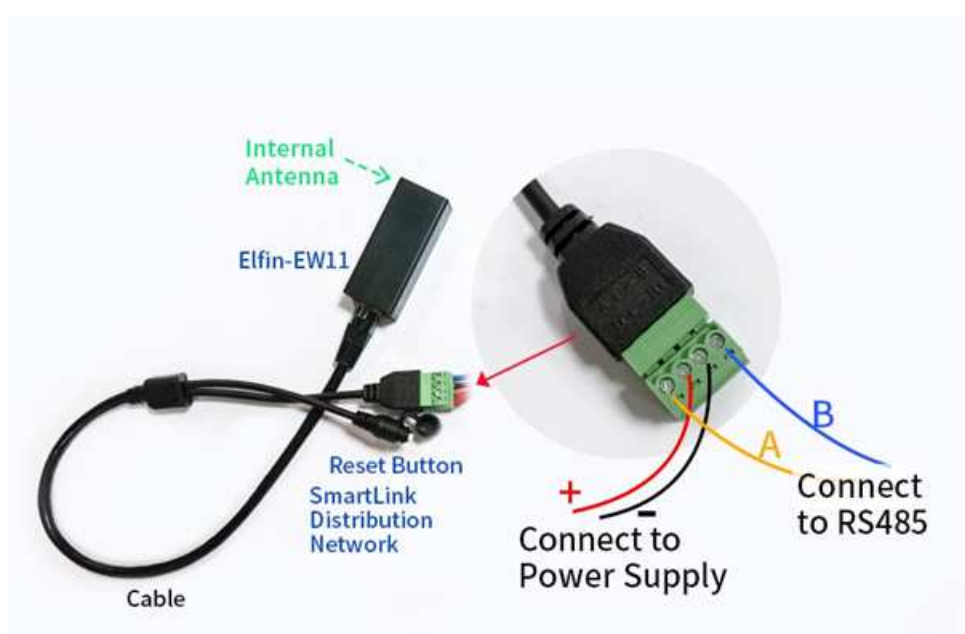

Podłączenie internetu

Przewody transmisji (A+,B-) należy podłączyć do sterownika pompy ciepła w jednostce zewnętrznej. Moduł internetowy Elfin powinien mieć możliwość podłączenia do gniazdka elektrycznego ~230V poprzez zasilacz będący w zestawie. Zalecane jest, aby urządzenie internetowe znajdowało się w pobliżu routera, aby był bezproblemowy dostęp do sieci WIFI

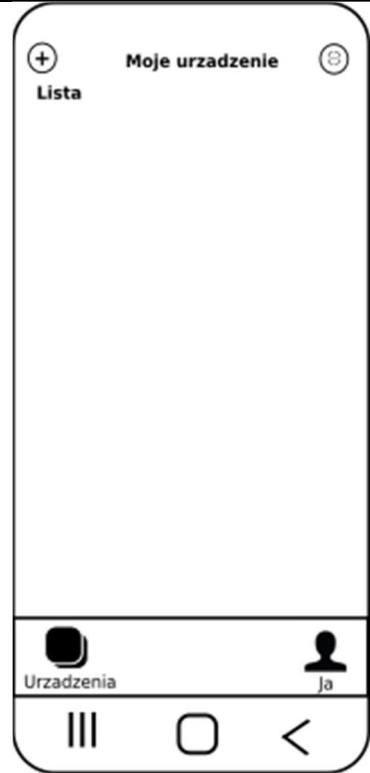

Aplikacja- zakładanie konta

	<p>Po zainstalowaniu aplikacji na telefonie, należy stworzyć konto użytkownika. Zakładanie konta poprzez naciśnięcie przycisku Rejestracja.</p> <p>Po założeniu konta wystarczy wpisać prawidłową nazwę Użytkownika oraz poprawne hasło logowania, aby mieć dostęp do pompy ciepła</p>
	<p>Rejestracja przez EMAIL Należy podać prawidłowe dane w aplikacji: Email- email użytkownika Wprowadź hasło- Hasło powinno się składać z minimum 6 znaków Wprowadź hasło ponownie- potwierdzenie hasła</p> <p>Po wpisaniu poprawnie wszystkich danych należy nacisnąć przycisk Rejestruj</p>

	<p>Przyciskiem + należy dodać urządzenie. Następuje przejście do następnego ekranu</p>
	<p>Po naciśnięciu + na kolejnym ekranie aplikacja wyszuka sieć WIFI. W tym momencie można podłączyć zasilanie do modułu internetowego ELFIN. Jeśli wcześniej był on włączony należy wyłączyć go i włączyć ponownie</p> <p>Nazwa sieci- sieć którą wykryła aplikacja</p> <p>Podaj hasło WIFI- należy podać hasło do sieci WIFI. Hasło dostępne jest tylko dla użytkownika danej sieci. Jeśli takiego hasła użytkownik nie posiada powinien skontaktować się z operatorem usług internetowych</p> <p>Po wpisaniu hasła należy nacisnąć przycisk Dodaj urządzenie-, a następnie na module internetowym ELFIN nacisnąć przycisk Reset Button</p>

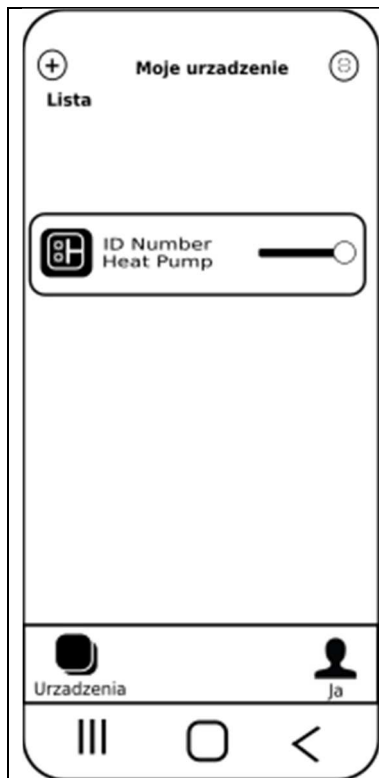

Po zarejestrowaniu pompy ciepła do aplikacji
W liście urządzeń pojawi się następująca ikona

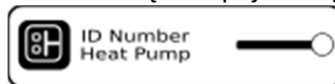

Naciskając ją użytkownik przechodzi do
ustawień aplikacji

Każda pompa ciepła ma swój unikalny
adres ID

Suwak:

 - dostęp do urządzenia aktywny

 - dostęp do urządzenia nieaktywny